

### 作る前の準備・・・ペーパークラフトを上手につくるには

**うまくカットするために**

①工具カッターやデザインナイフ、小さいハサミを使うと、細かくカットできます



おすすめ  
カッター      デザインナイフ      小さいハサミ

②カットする時は、切り出したい部分をしっかり手で押さえてカットしましょう

**POINT**  
しっかり押さえる!

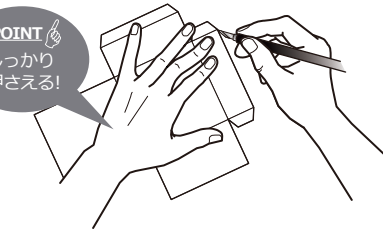

**うまく組み立てるために**

①組立てる前に仮組みや形状をつくりましょう

先に折線を折って仮組みしておきましょう  
先に折線を折って 仮組みして 形状を整えておきます

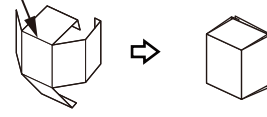

うまく折るには・・・  
カッターやデザインナイフなどで切らない程度に筋をつけると折り曲げやすくなります

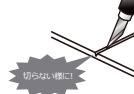

丸みの形状をつけるには・・・  
丸棒（丸い箸や、長いつまようじ）で丸みをつけます

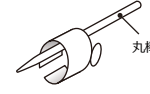

②のりづけはボンドと塗布量を調整しましょう

おすすめののりは木工用ボンド！  
のりは、木工用ボンドを使うと早く接着できます

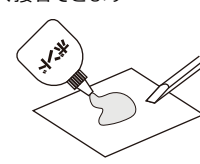

のりの塗布量を調整するには・・・  
のり塗布はヘラで適量をすくい取って、のりづけ部に塗布します

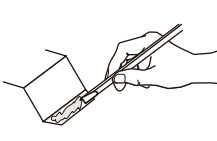

ピンセットを使いましょう  
小さいのりづけ部や小さい形状の折線はピンセットを使って折りましょう

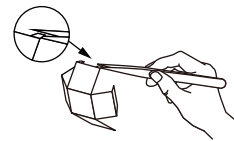

ヘラは、ねんどへらや割り箸の先端をカッターなどで加工するとよいです

ねんどへら      割り箸      CUT

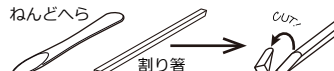

**記号について**

|     |      |      |
|-----|------|------|
| 切り線 | 山折り  | のりしろ |
| 谷折り | 組立方向 |      |

### 作り方

**1. ジオラマの土台を作る**

(1) 床と壁を作る  
①→②→③→④→⑤→⑥→⑦の順番で作る

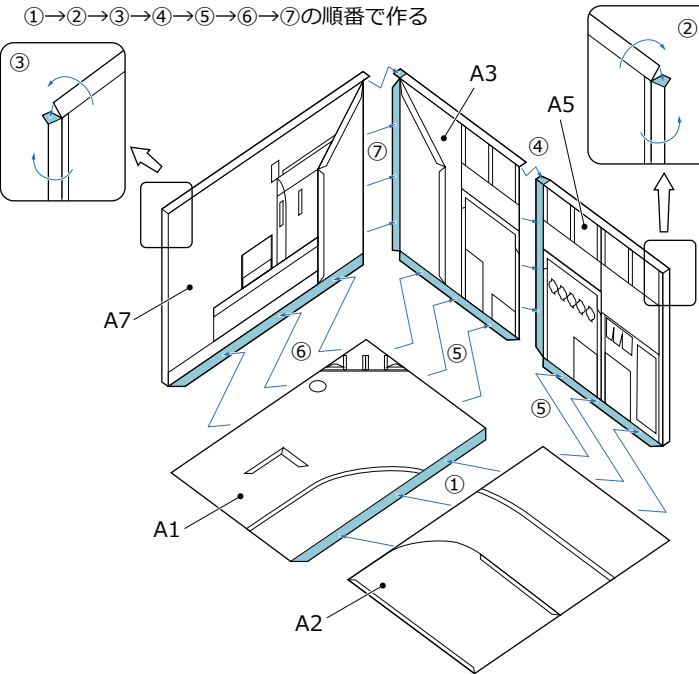

(2) 床は、下に別途厚紙を貼り付けるとしっかりします  
(画用紙/ボール紙など)

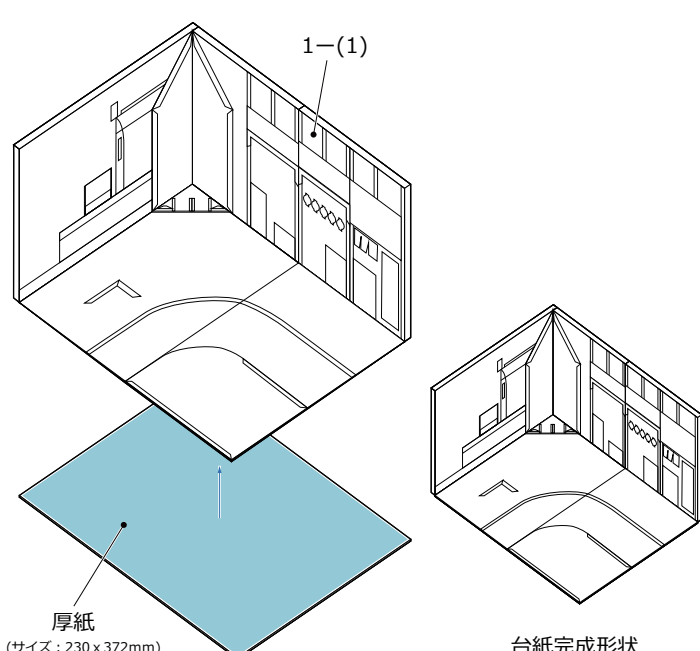

厚紙  
(サイズ：230 x 372mm)

台紙完成形状

---

**2. ロータリー花壇を作る**

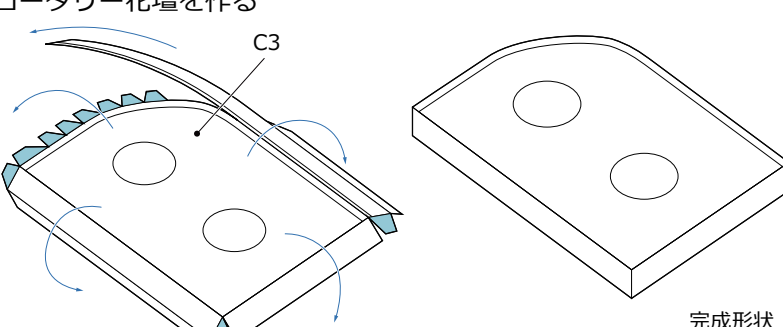

完成形状

**3. 樹木を作る 2つ作る**

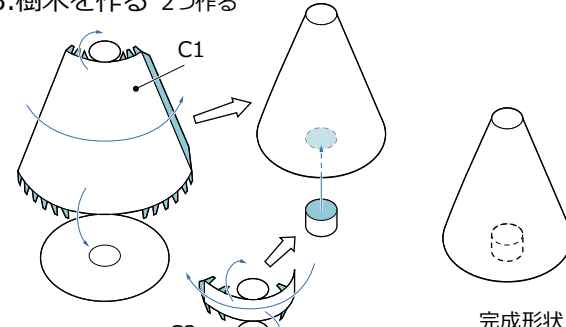

完成形状

### 4. 店舗の軒先を作る

(1) "駅前商店"の軒先tentを作る

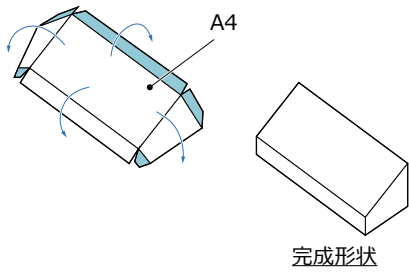

(2) "磯ノ食堂"の軒先を作る

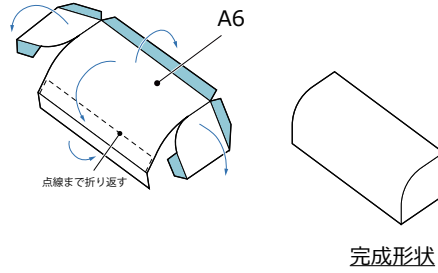

### 5. ポストを作る

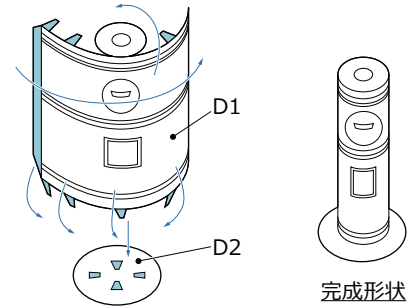

### 6. バス停を作る

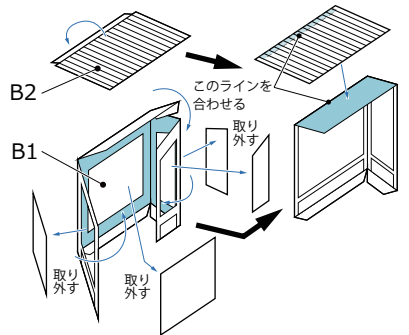

### 7. 自動改札機を作る (3種類あります)

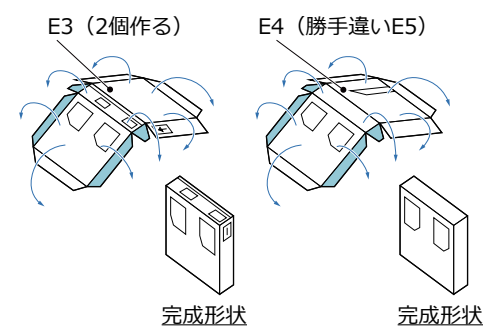

### 8. 駅改札をレイアウトする

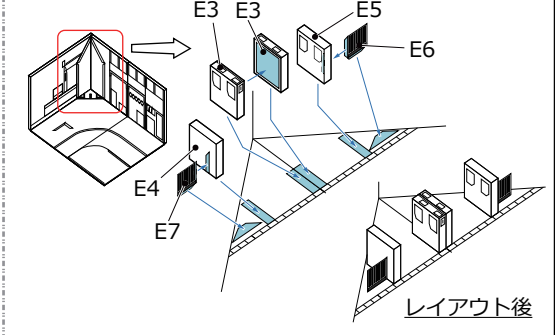

### 9. 人々を作る

(1) バス待ちの人

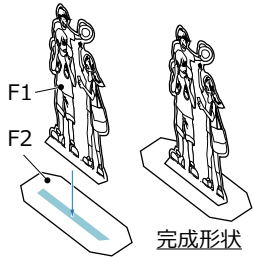

(2) カメラマン

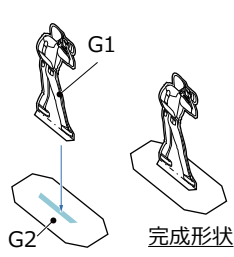

(3) 買い物客1

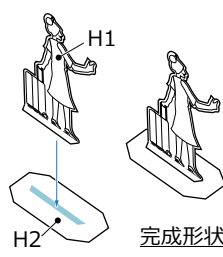

(4) 店員

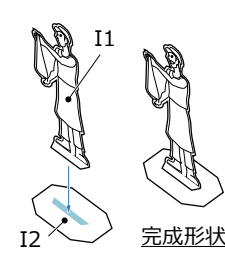

(5) 買い物客2

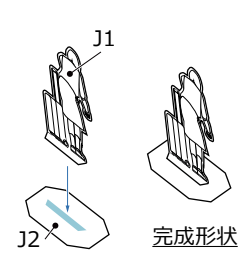

(6) 学生1

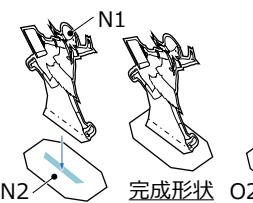

(7) 学生2

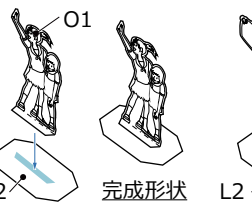

(8) 家族1

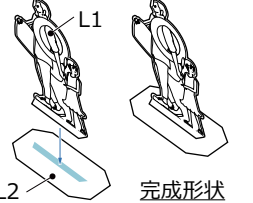

(9) 家族2

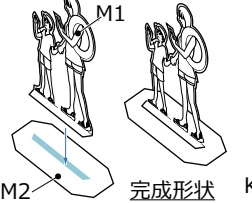

(10) サーファー

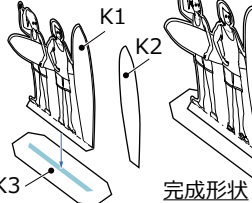

(11) 猫

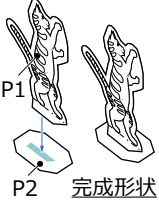

### 10. 各パーツをセットする

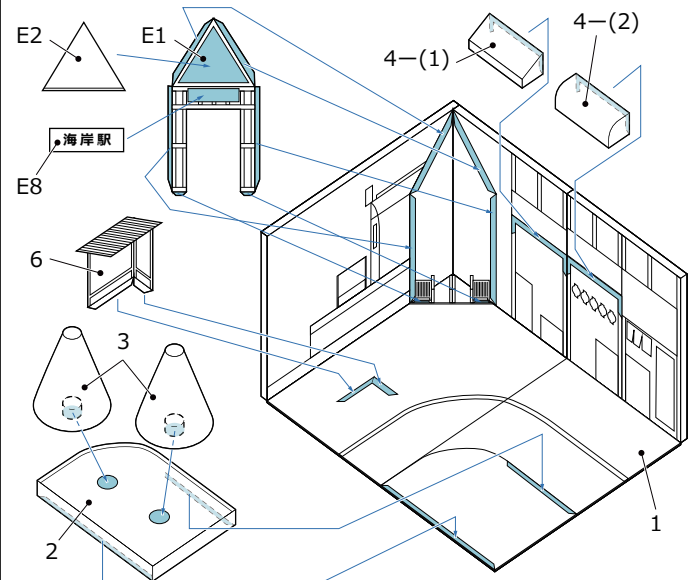

### 11. レイアウトする

(下記は参考レイアウトです。自由にレイアウトしてください)

